

ビル用軒パネル(マク板)

特許第3255603号

新しい破風のカタチ。



西本金属工業株式会社

Nishimoto Material Industry Co.,LTD.

アルミニウム合金押出型材

(A6063S-T-5使用)

軒パネルは表面仕上げに、従来の電解着色に加え、安定し豊富な色調が実現できる
ジュラクロン焼付け塗装をラインアップ。

乱尺寸法のオーダーも承っておりますので設計・施工のご要望に応じて柔軟に対応
することができます。

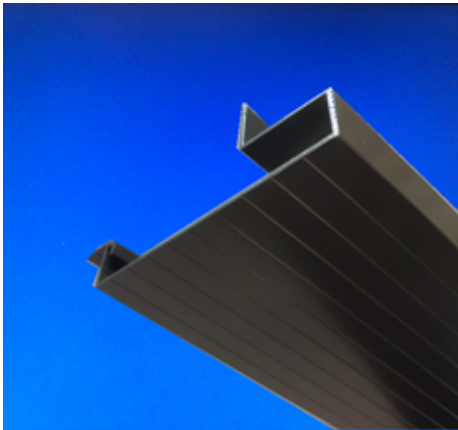

HP—10

板厚 1.6mm
働き幅 100mm
定尺 4m

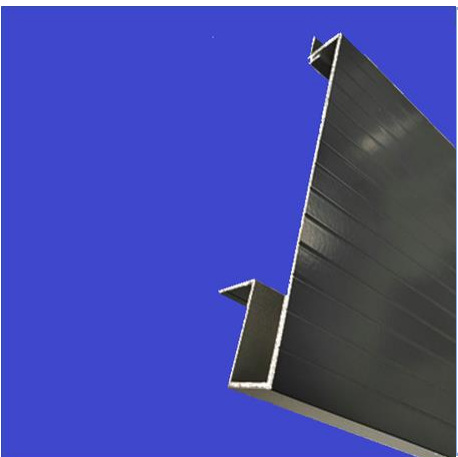
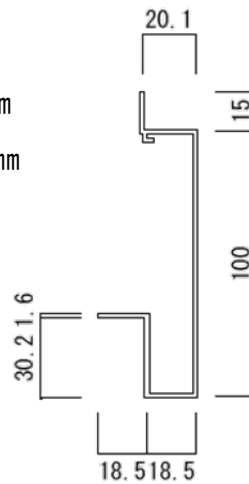

HP—14

板厚 1.6mm
働き幅 140mm
定尺 4m

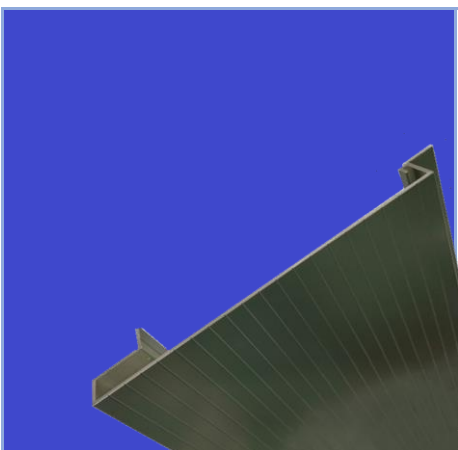
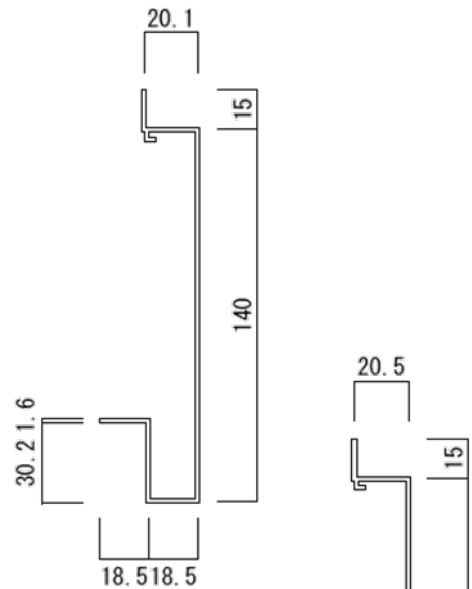

HP—20

板厚 2.0mm
働き幅 200mm
定尺 4m

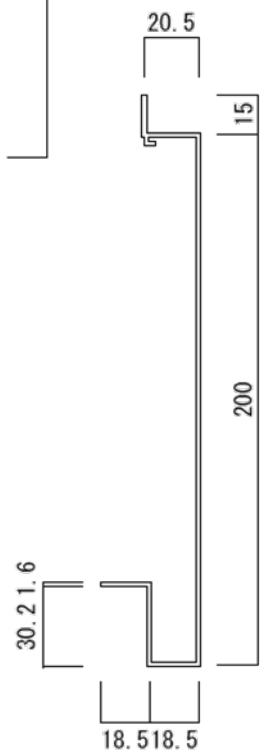

ニシキン破風ハ°ル 標準仕様

ハ°ル 1段タイプ



軒先 樋取付け部

樋取付け用 コンパ°ネ裏打ち
下部 ハ°ル取付け用スチールアングル L-30*30*3.0 通し

ハ°ル 2段タイプ

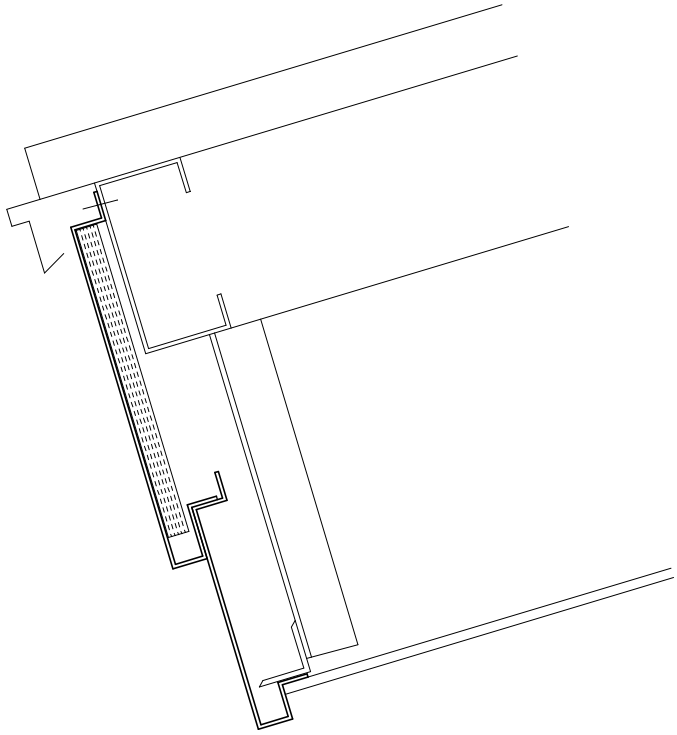

軒先 樋取付け部

樋取付け用 コンパ°ネ裏打ち
下部 ハ°ル取付け用スチールアングル L-30*30*3.0 通し

切妻タイプ 平面 断面詳細図

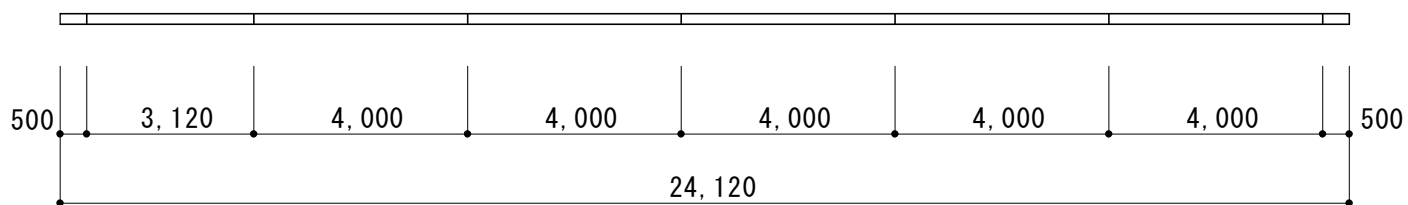
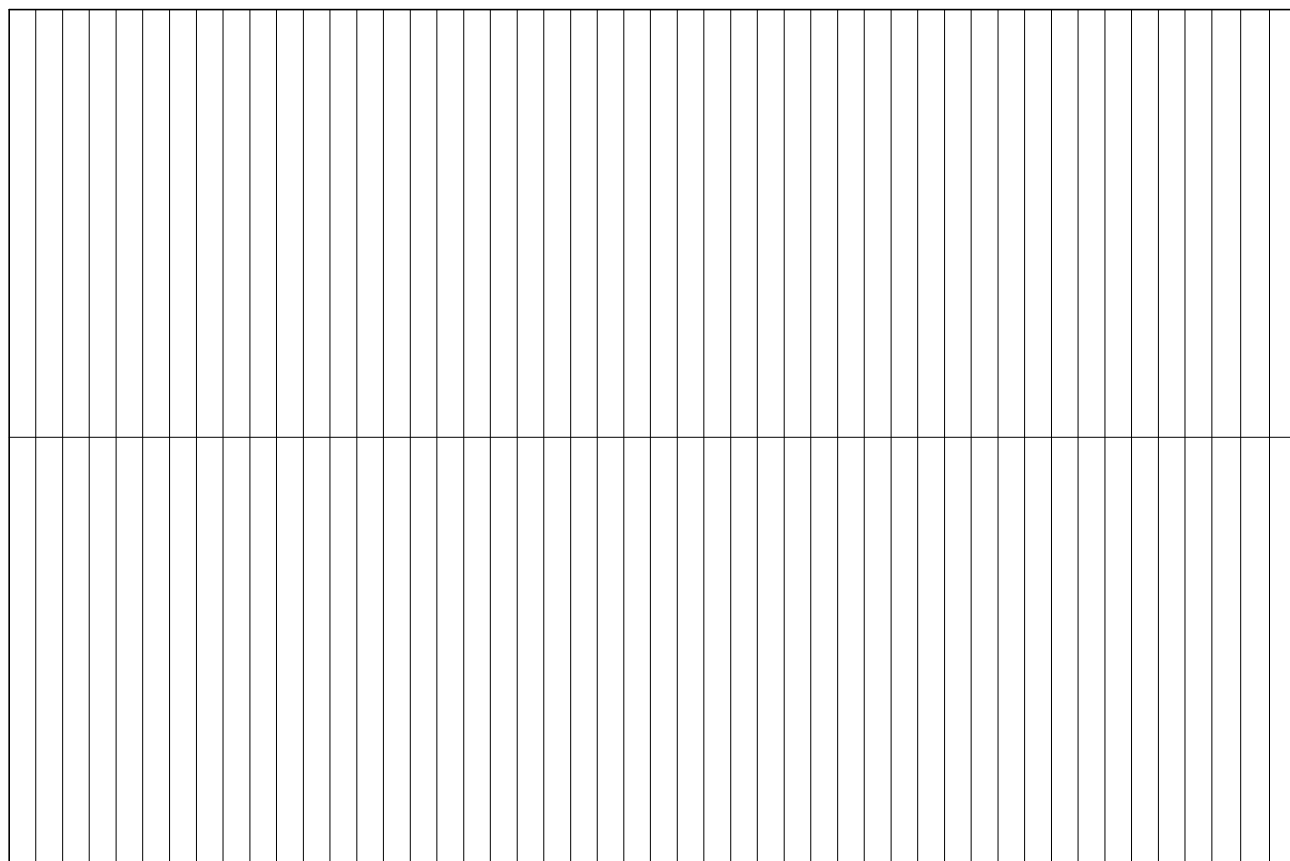

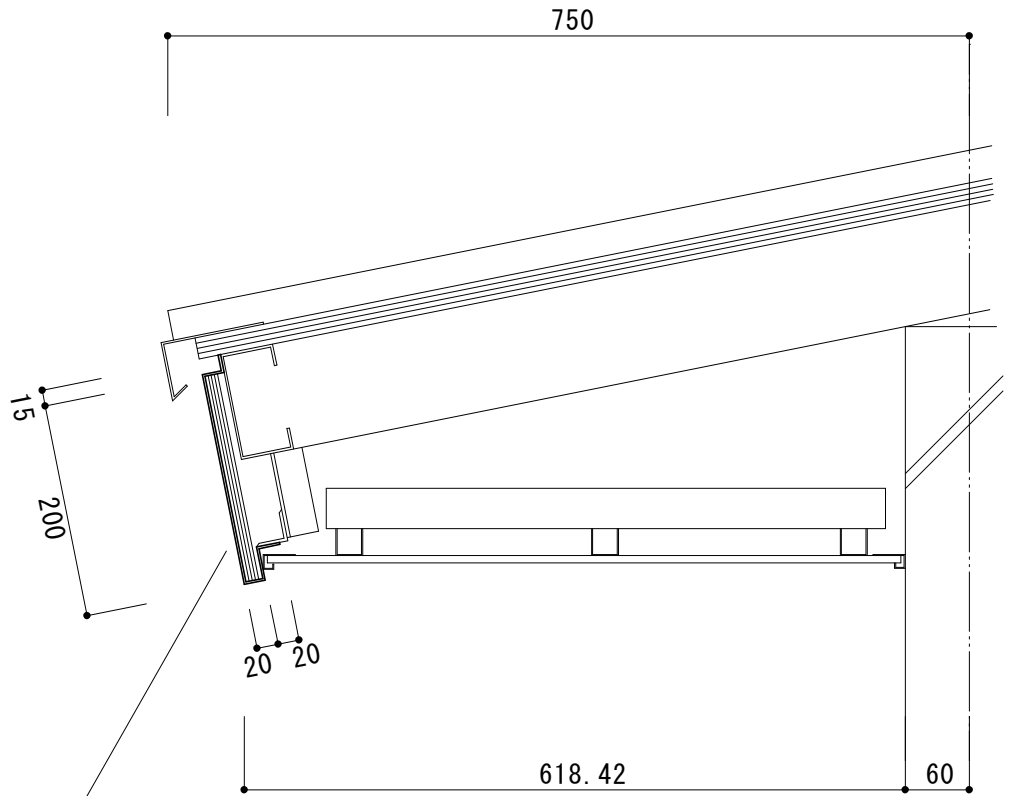
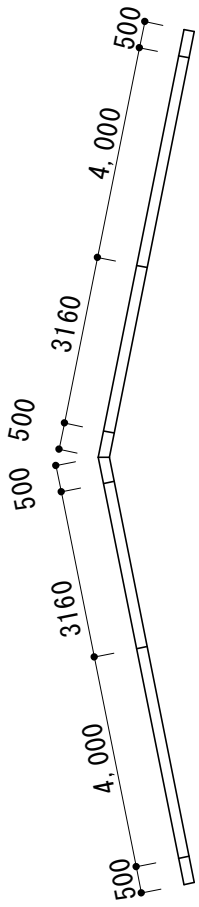

軒先パ^レ 衤 アルミ押し出し材 2.0ミリ 焼付塗装
軒樋取付け用 裏補強 コンパ^レネ付き

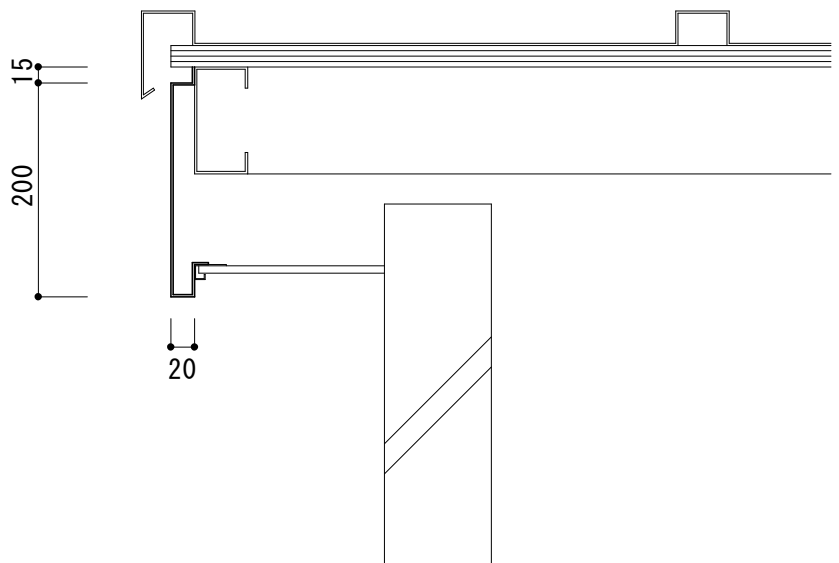

寄せ棟タイプ 平面 断面詳細図

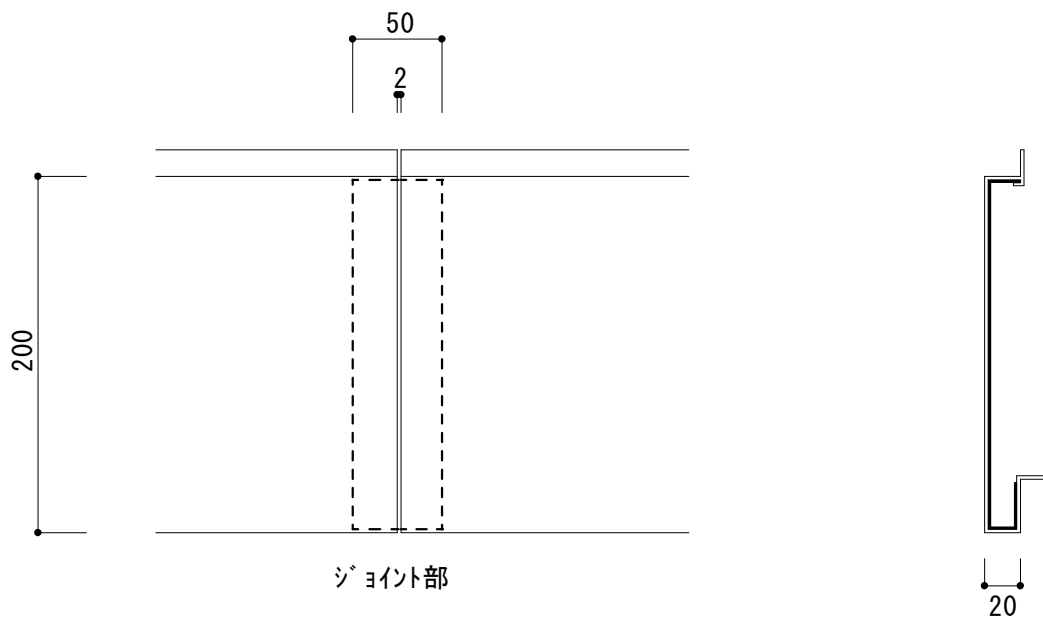
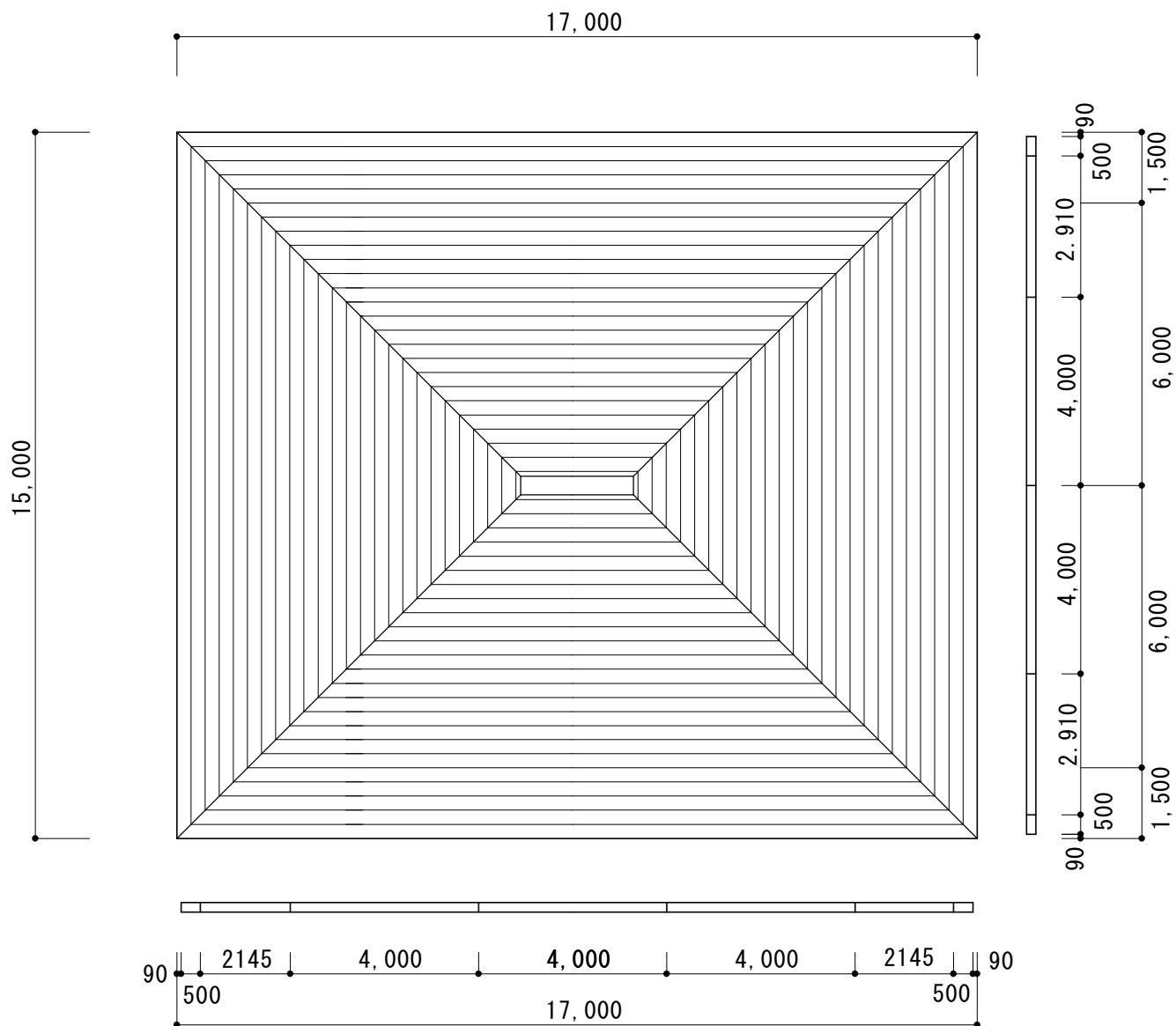

軒先 勾配付きの場合

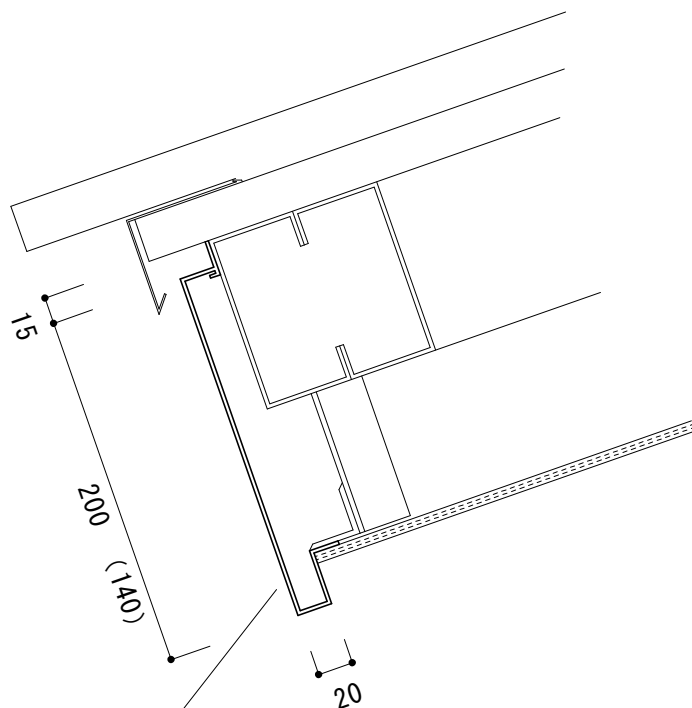

アルミ破風パネル ニシキンHP20

アルミ押し出し型材 2.0ミリ 焼付塗装

軒先 垂直の場合

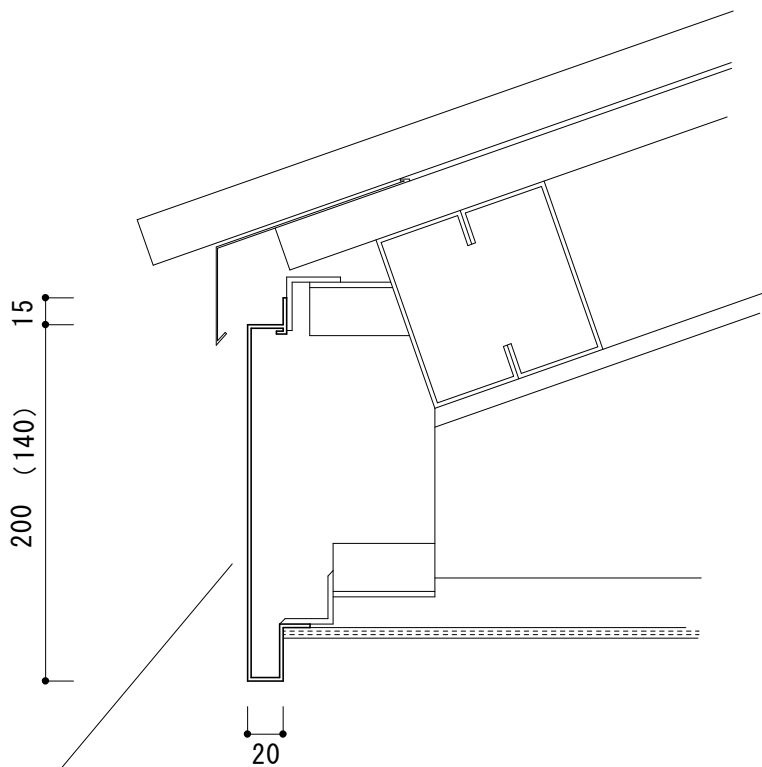

アルミ破風パネル ニシキンHP20

アルミ押し出し型材 2.0ミリ 焼付塗装

軒先断面図

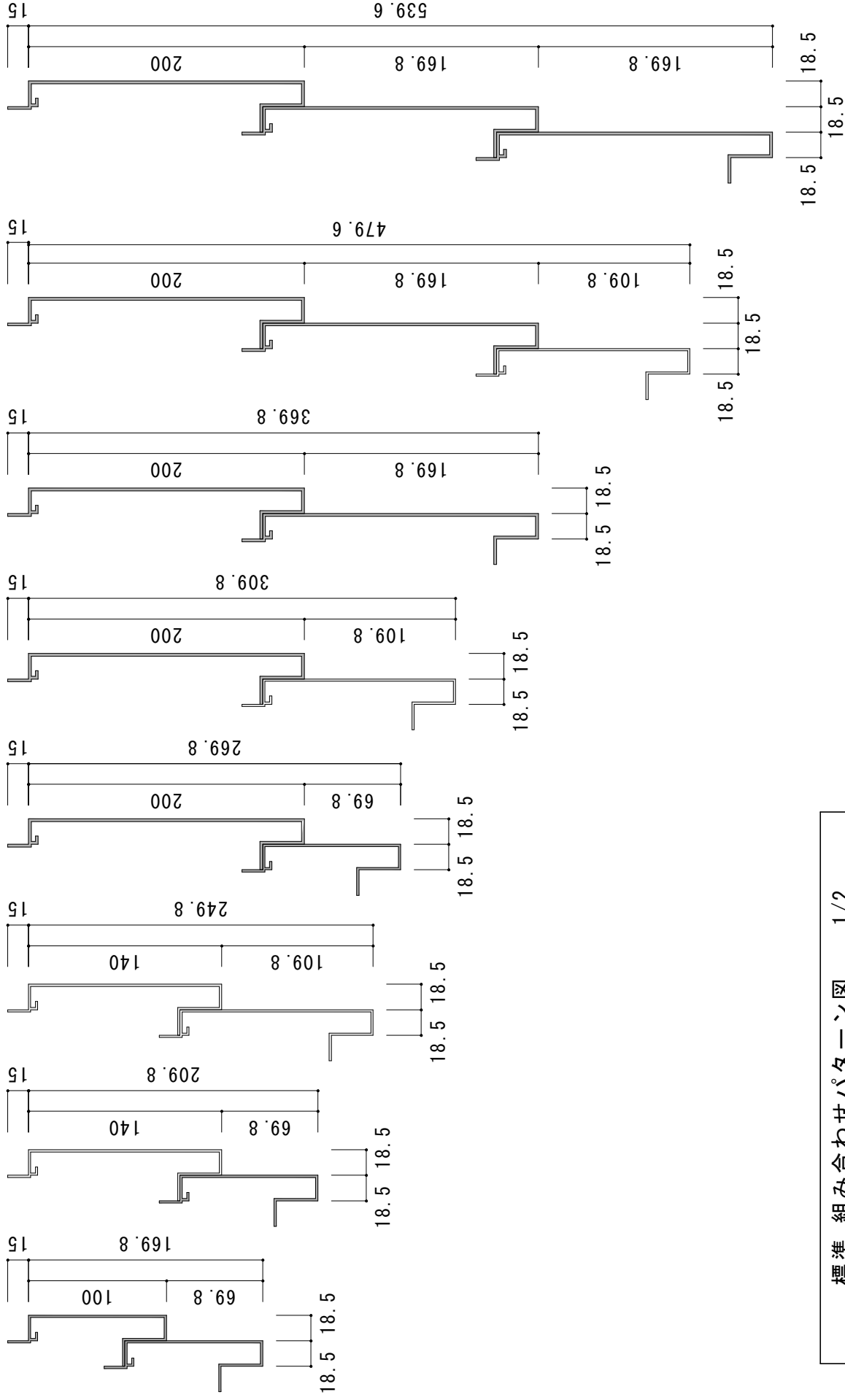

標準 組み合わせパターン図 1/2

西本金属工業株式会社		Y. KITAGAWA		図面名称		0000.00.00.	
御 承 取		工 事 名 称		作 図		図 面 管 理 番 号	
2008.00.00		2008.00.00		2008.00.00		2008.00.00	
チェックバツク		1-A		アルミ軒先パネル 1/		(2008.00.00 印刷仕様)	

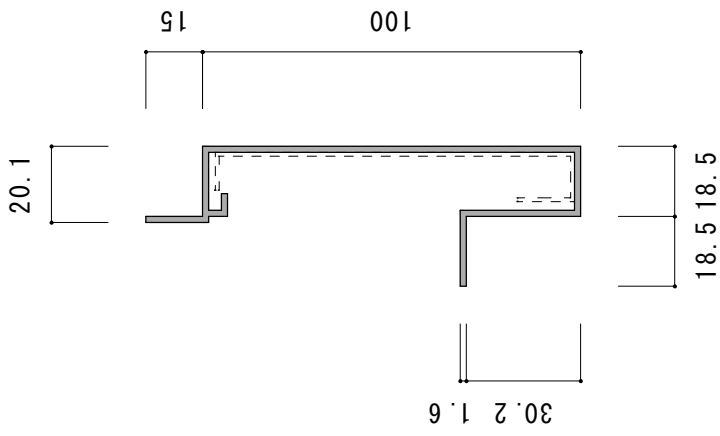

HP-10型

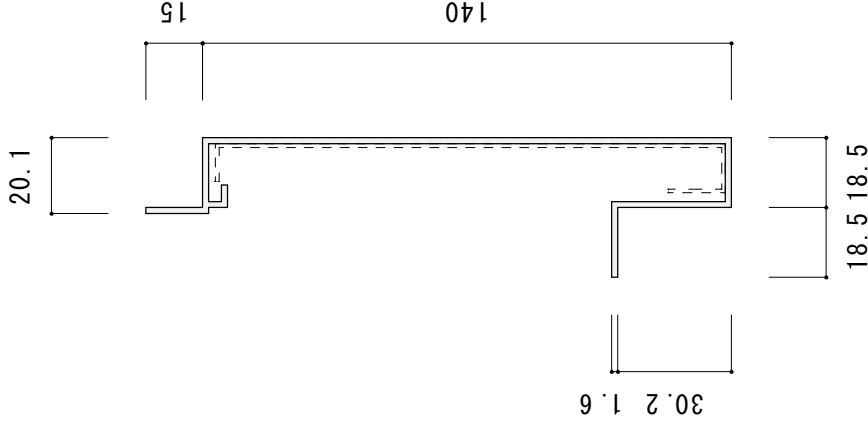

HP-14型

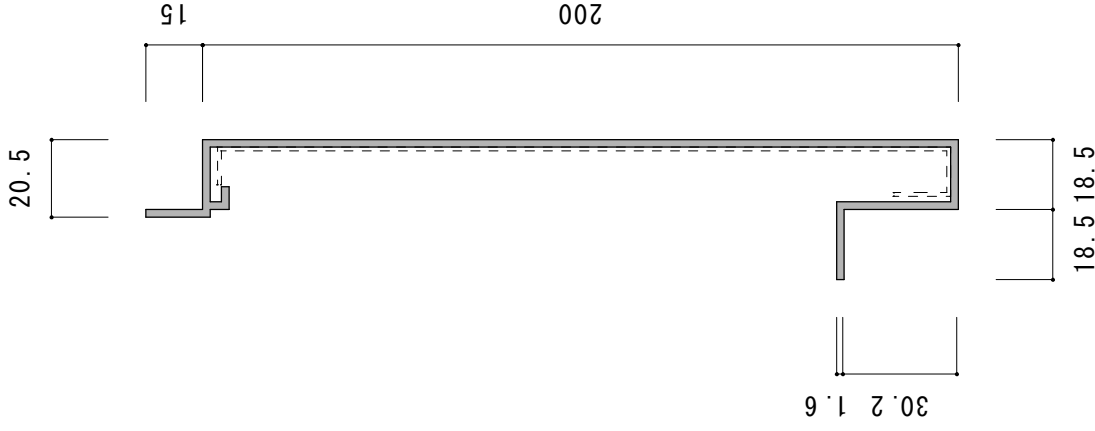

HP-20型

アルミ軒先パネル基本断面図 1/1



西本金属工業株式会社

作 図 西本金属工業株式会社

Y. KITAGAWA 図面名称

2008.00.00	チエツクバツク
2008.00.00	
2008.00.00	
2008.00.00	

御 承 認
0000.00.00.

図 面 管 理 番 号
1-A
アルミ軒先パネル1/1
(2008.00.00 印刷仕様)

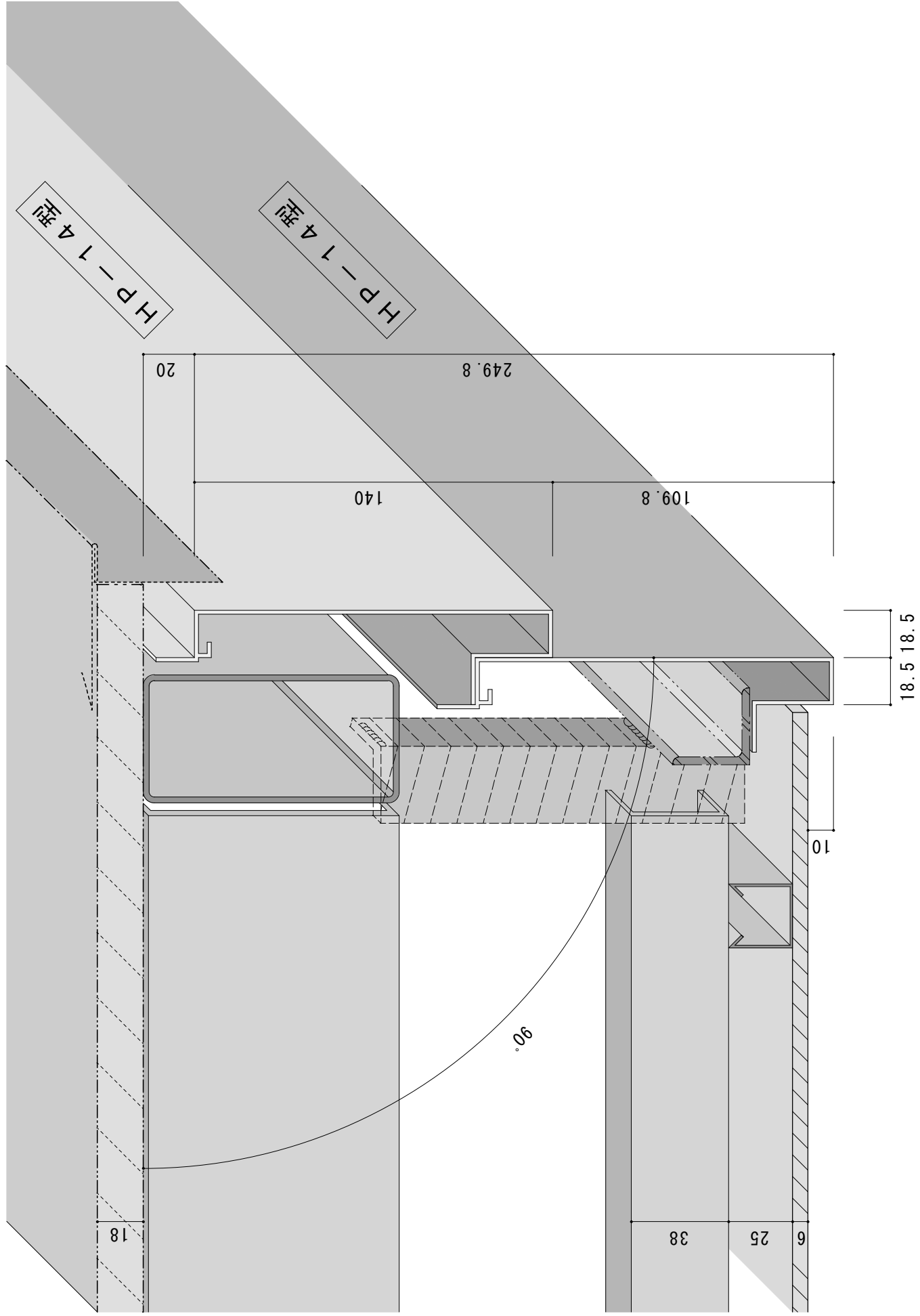

西本金属工業株式会社		作 図		工 事 名 称		2008.00.00		チエツパハウス		図 面 管 理 番 号	
						2008.00.00		1-B		1-8	
						2008.00.00		アルミ軽集ハネル12/		アルミ軽集ハネル12/	
						2008.00.00		2008.00.00		2008.00.00	
										御 承 認	
										0000.00.00.	
										2008.00.00 (2008.00.00 印刷)	



びわ保育園



木之本町学校給食センター



西浅井町物産物即売所



伊吹町草の根作業所



長浜市慶雲館



小谷保育園



長浜西保育園



某マンション

住宅用 パネル

”ハフパネ”

NHP-180

アルミの破風化粧板

色落ちのない、美しい化粧パネル

破風化粧材の風化及び劣化は、
建物の築年数を実年数以上に古く見せます。
メンテナンスの必要のない、錆びない、色落ちのない
破風化粧材は、当社アルミ製品だけです。

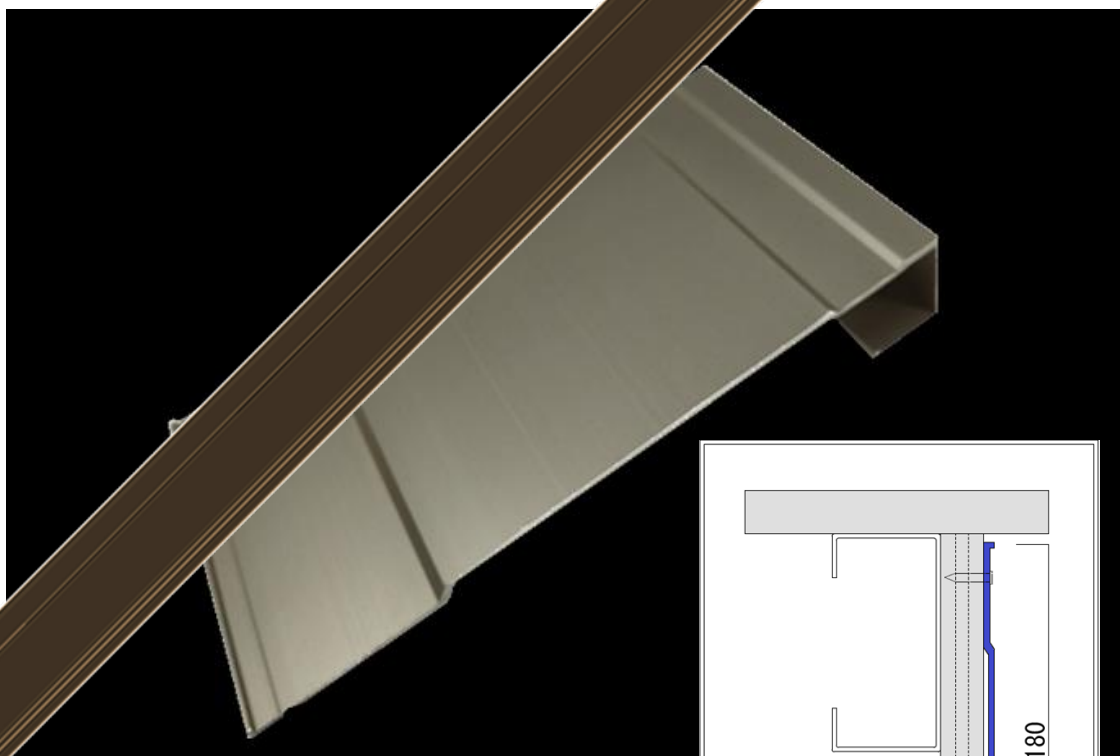

当社製品の住宅用アルミ軒パネルの特徴

- (1) アルミ押し出し合金(1.7mm以上)の
使用によりシャープなイメージに！
- (2)電解着色品の為、化粧落ちがなく、いつまでも
美しさを保持し続ける。
- (3)軽量の為、一人でも取り付けが出来、工事代金が
軽減できる。

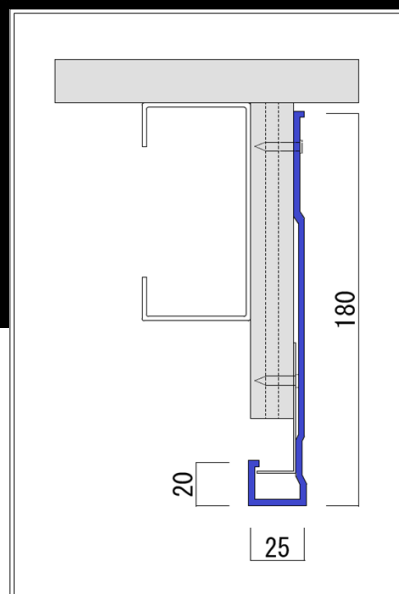

西本金属工業株式会社

〒522-0027 滋賀県彦根市東沼波町275 TEL0749-26-4777 FAX0749-26-4780
URL <http://www.nishimotokinzoku.co.jp/> mail: info@nishomotokinzoku.co.jp